

**Ablauf nach
DIN EN32
d=46mm**

WENN NICHT ANDERS DEFINIERT:
BEMASSUNGEN SIND IN MILLIMETER
OBERFLÄCHENBESCHAFFENHEIT: MATT
TOLERANZEN: +/- 2mm
INNENECKEN: r = 10mm

**Becken D80613
innen 660x410x110mm
untergebaut
ohne Überlauf
Farbe: 101**

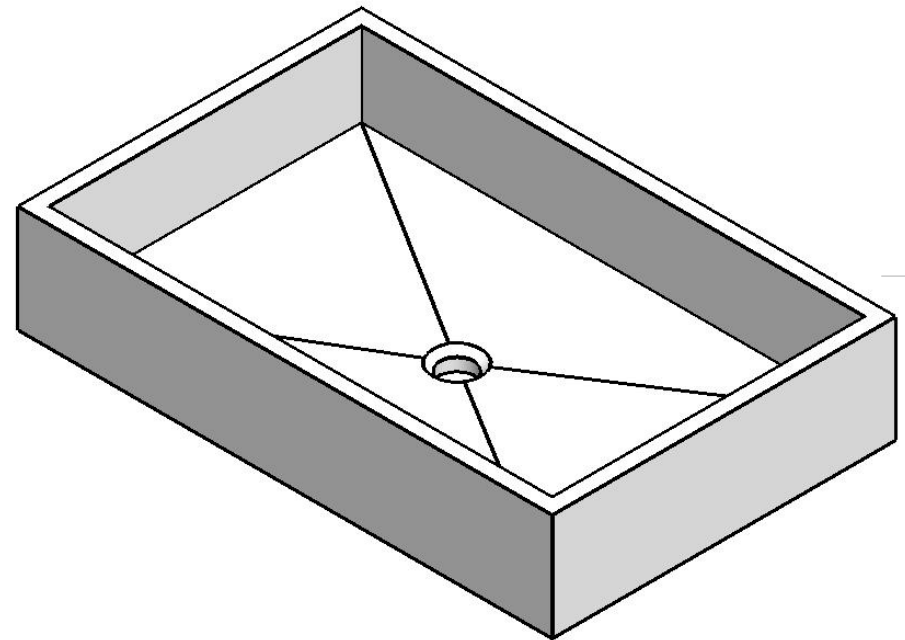

NAME: Martina Poidinger
DATUM: 30.10.12
FARBE: 101 Uni Weiß

Kunde:

Kommission:

Auftrag-Nr.:

Pos. 1

GEWICHT: 24.12 kg

letzte Änderung 11.12.2012

BLATT 2 VON 3