

**Achtung !  
Wichtiger Hinweis**  
Bitte verwenden Sie einen  
Ablauf mit mind. 50l/min.  
z.B. Viega Tempoplex PLUS

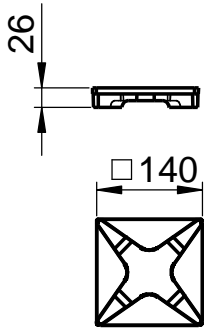

**Deckel Block**



**Detail Ablauf**

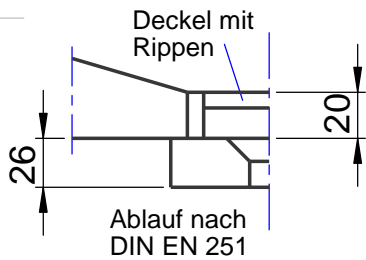

**Detail Rand**

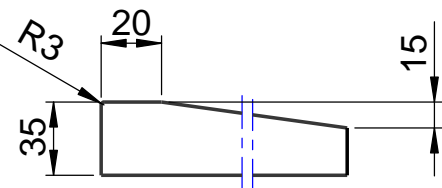

**D885-3**

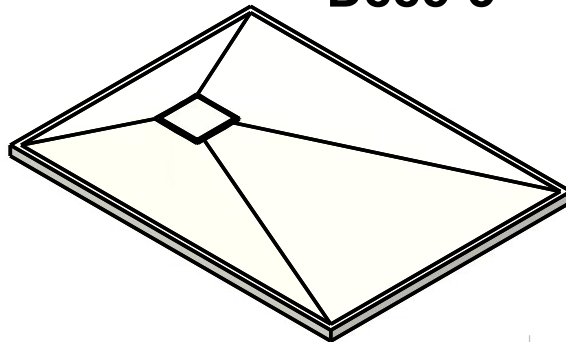

WENN NICHT ANDERS DEFINIERT:  
BEMASSUNGEN SIND IN MILLIMETER  
OBERFLÄCHENBESCHAFFENHEIT: MATT  
TOLERANZEN: +/- 2mm  
INNENECKEN: r = 10mm

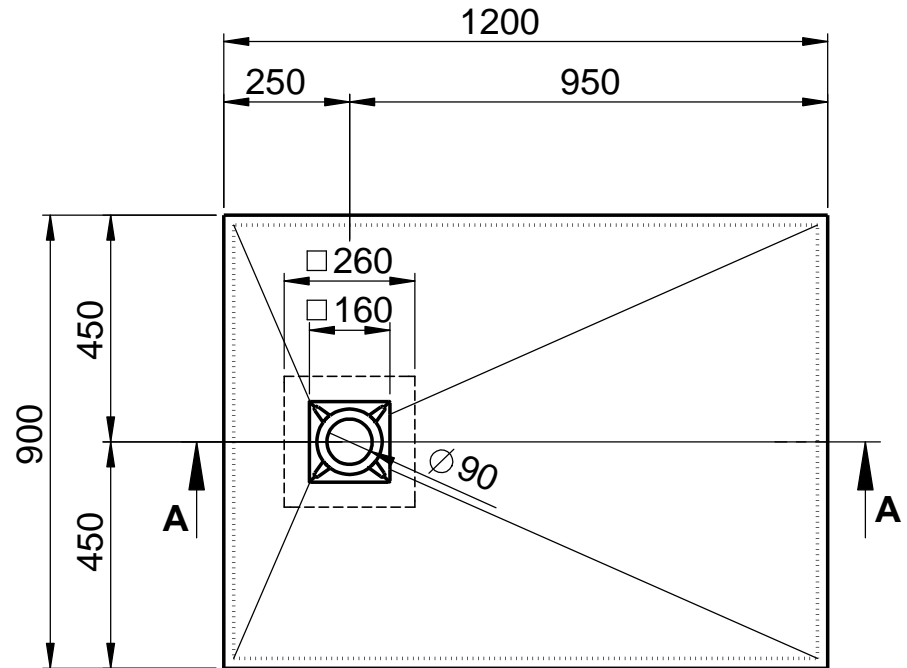
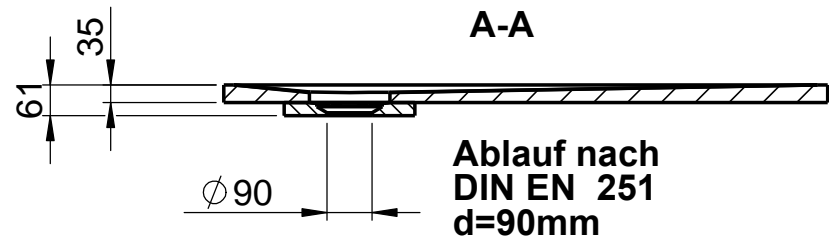

**domovari**

NAME DATUM

FARBE:  
**101 Uni Weiß**

GEWICHT: 58.13 kg

Kunde:

Bestell-Nr.: Raum:

Kommission:

Vorgang: Beleg-Nr.: KW:

letzte Änderung: 08.08.2018

Kunden-Nr.:

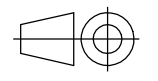

**Pos. 1**

BLATT 2 VON 3