

**Achtung !  
Wichtiger Hinweis**  
Bitte verwenden Sie einen  
Ablauf mit mind. 50l/min.  
z.B. Viega Tempoplex PLUS

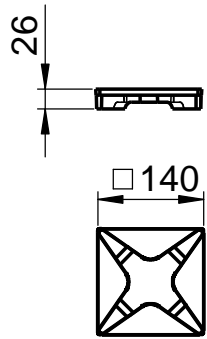

**Deckel Block**



**Detail Ablauf**

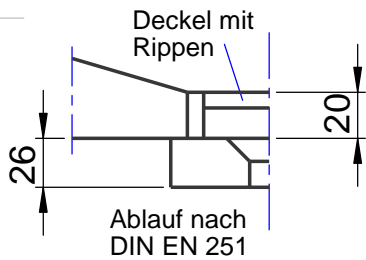

**Detail Rand**

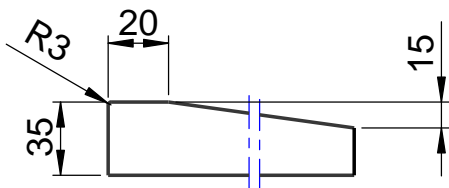

**D885-4**

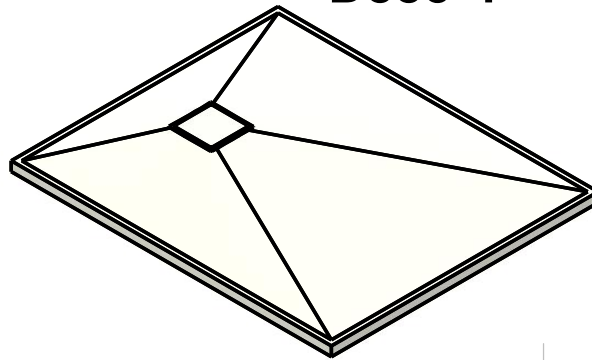

WENN NICHT ANDERS DEFINIERT:  
BEMASSUNGEN SIND IN MILLIMETER  
OBERFLÄCHENBESCHAFFENHEIT: MATT  
TOLERANZEN: +/- 2mm  
INNENECKEN: r = 10mm

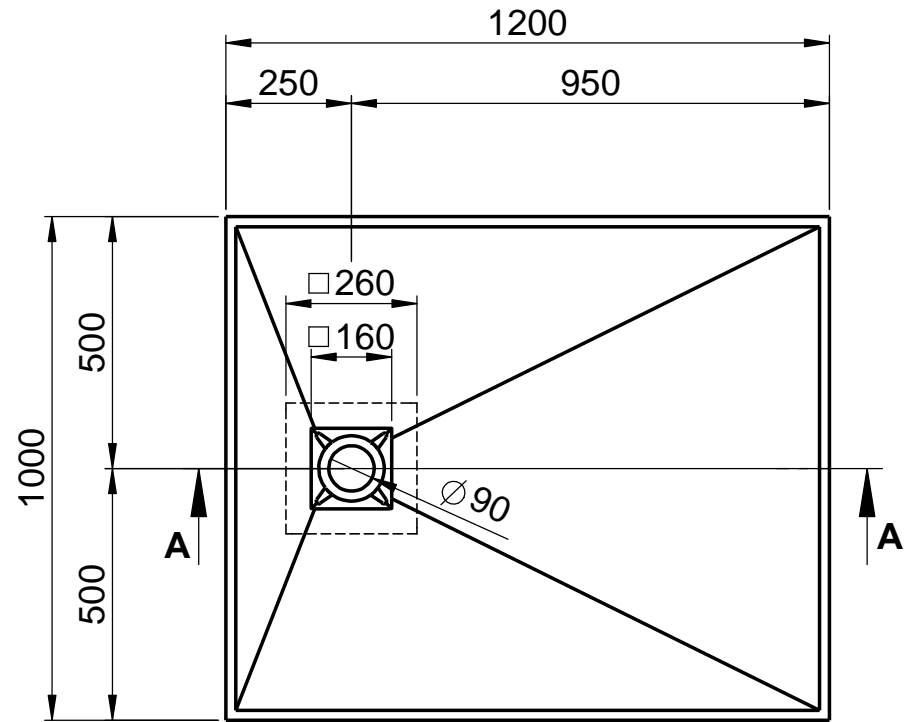
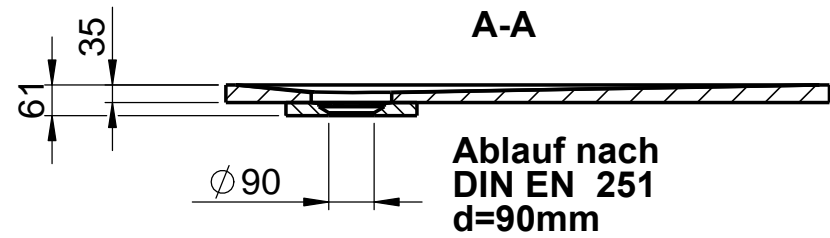

**domovari**

NAME DATUM

Jörg Thissen

FARBE:  
**101 Uni Weiß**

GEWICHT: 64 kg

Kunde:

Bestell-Nr.:

Kommission:

Vorgang:

letzte Änderung: 08.08.2018

Raum:

Beleg-Nr.:

KW:

Kunden-Nr.:

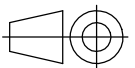

**Pos. 1**

**BLATT 2 VON 3**