

Waschplatz M3 / WP 1200375-2AUSAERR-47

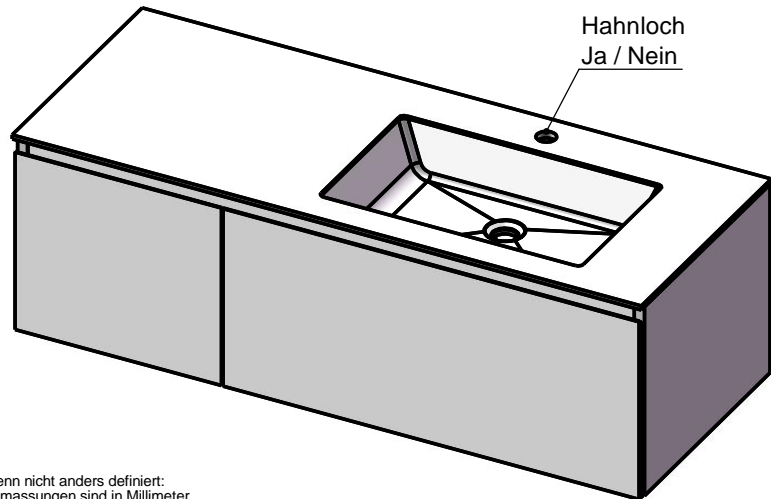
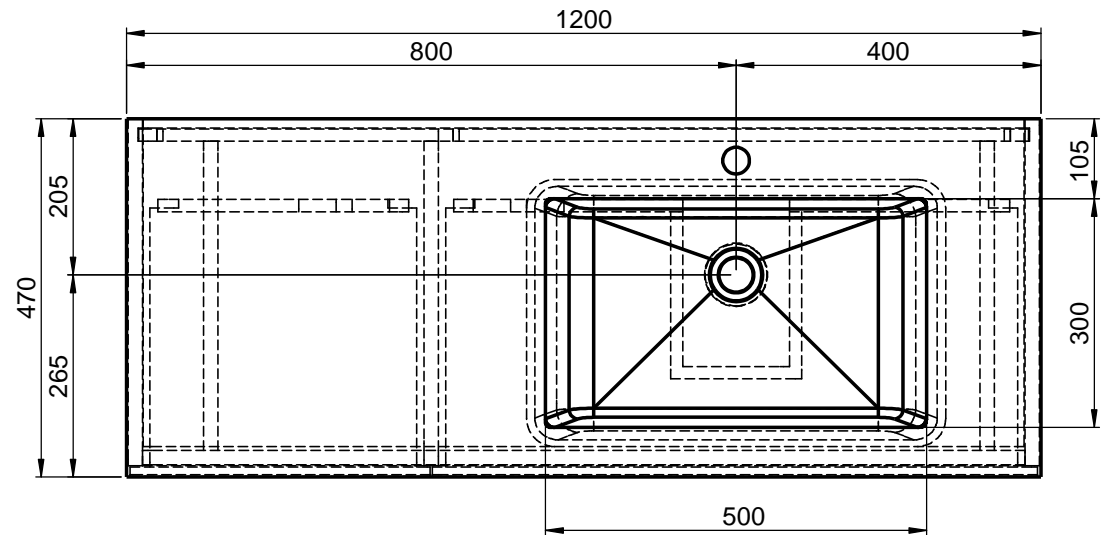
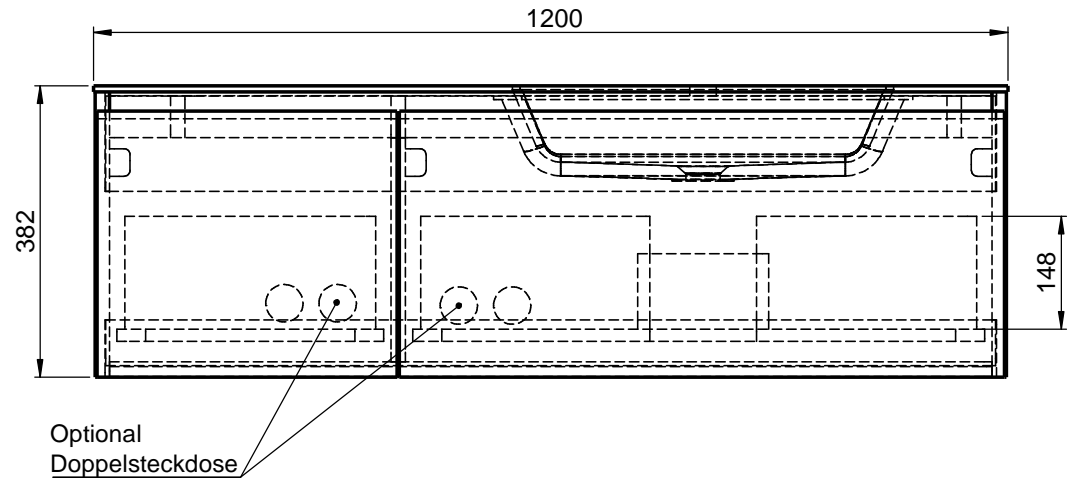
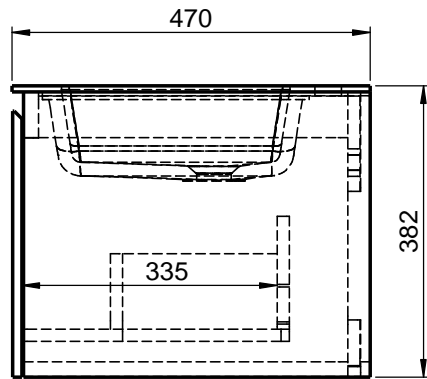

Wenn nicht anders definiert:
Bemessungen sind in Millimeter,
Toleranzen +/- 2mm

		Kunde:	Kunden-Nr.:
		Bestell-Nr.:	Raum:
NAME René Frank	DATUM	Kommission:	
FARBE:	Vorgang:	Beleg-Nr.:	
GEWICHT: 56.55 kg	letzte Änderung:	09.12.2020	Pos. 1
			BLATT 6 VON 9