

# Waschplatz M3 / WP 1800375-2AUSNCUM-A

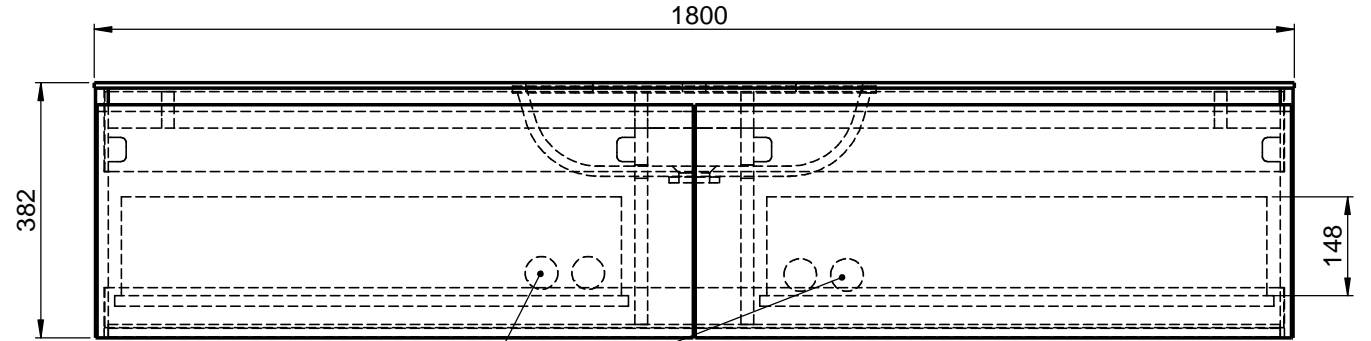

Optional  
Doppelsteckdose

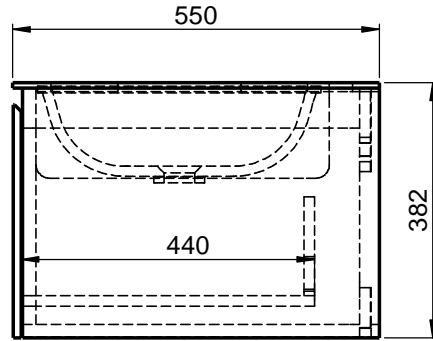
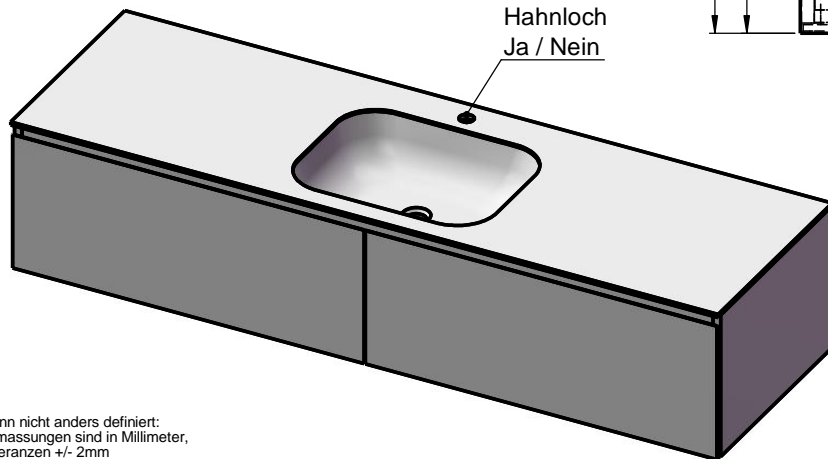
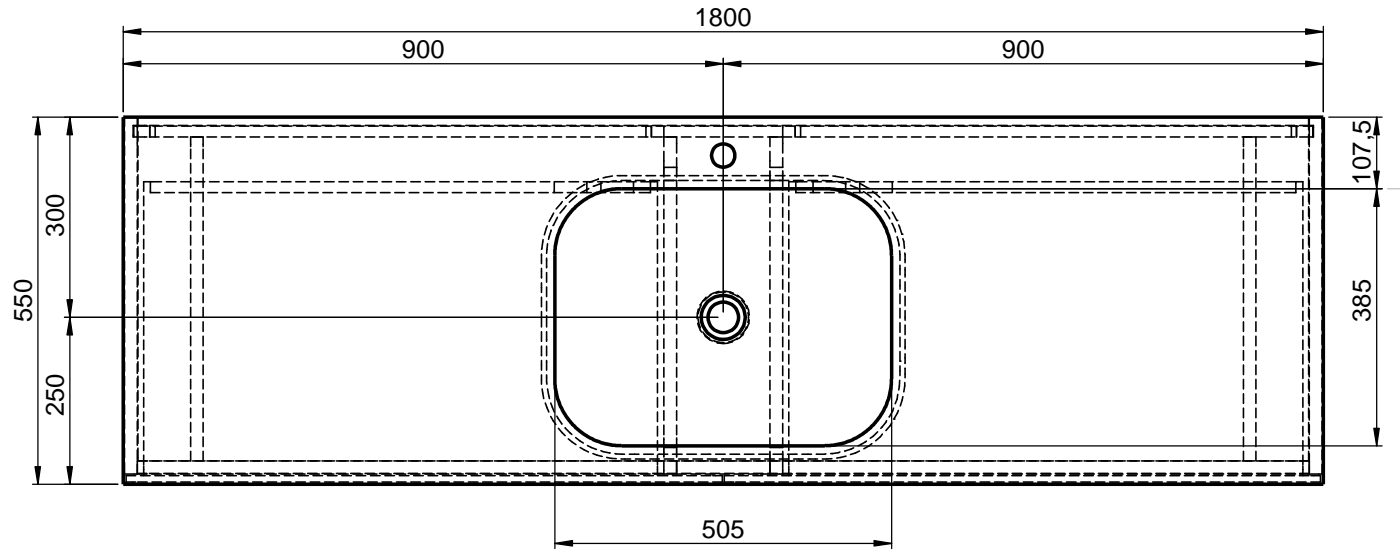

Hahnloch  
Ja / Nein

Wenn nicht anders definiert:  
Bemessungen sind in Millimeter,  
Toleranzen +/- 2mm

**domovari**

NAME  
René Frank  
FARBE:

Kunde:	Kunden-Nr.:	
Bestell-Nr.:	Raum:	
Kommission:		
Vorgang:		Beleg-Nr.:
GEWICHT: 87.38 kg	letzte Änderung: 17.08.2020	Pos. 1
		BLATT 6 VON 9