

VORNE

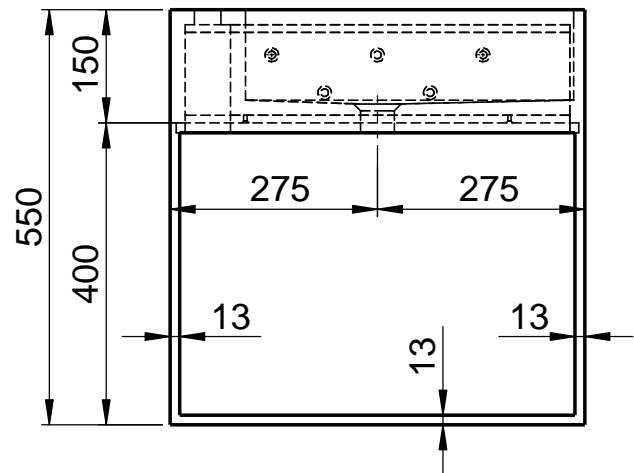

LINKS

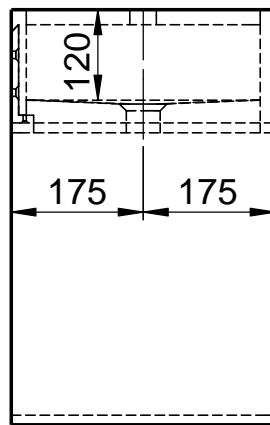

HINTEN

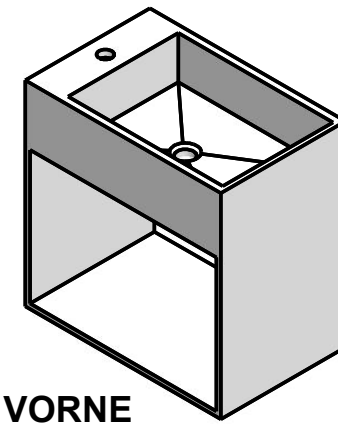
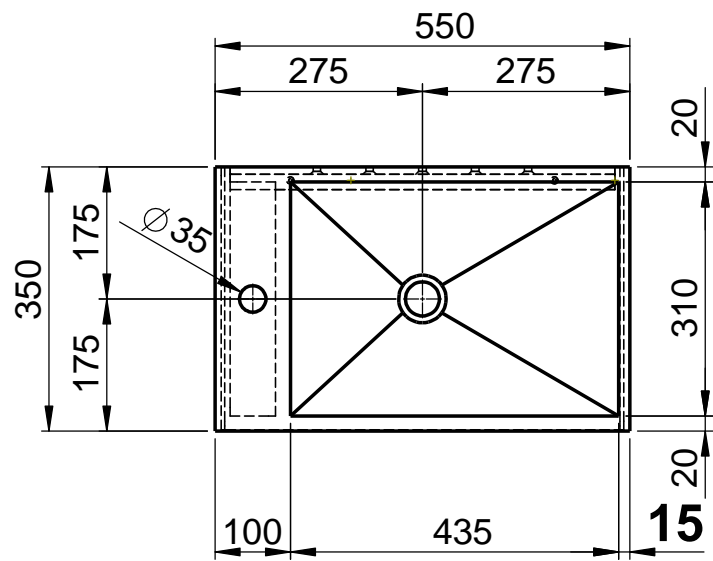
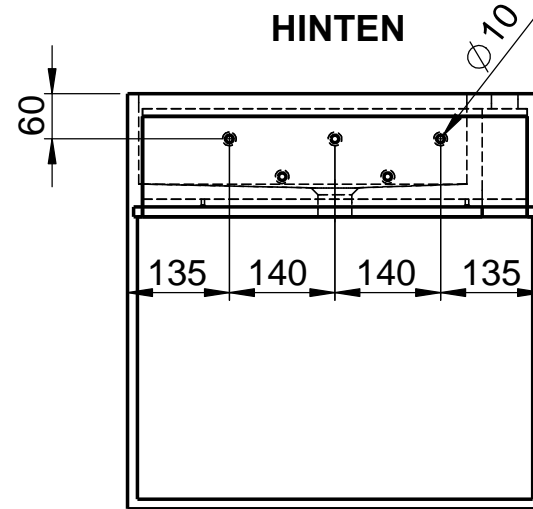

VORNE

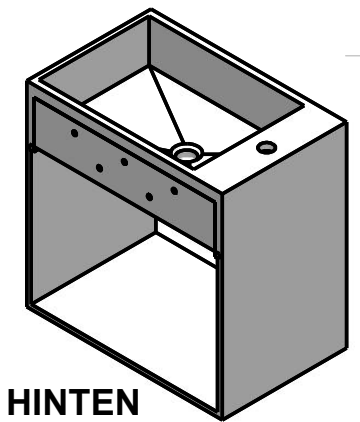

HINTEN

WENN NICHT ANDERS DEFINIERT:
 BEMASSUNGEN SIND IN MILLIMETER
 OBERFLÄCHENBESCHAFFENHEIT: MATT
 TOLERANZEN: +/- 2mm
 INNENECKEN: r = 10mm

domovari

NAME: Martina Poidinger
 DATUM:

FARBE: **101 Uni Weiß**

GEWICHT: 35.21 kg

Kunde:

Bestell-Nr.: Raum:

Kommission:

Vorgang: Beleg-Nr.: KW:

letzte Änderung: 15.04.2019

Kunden-Nr.:

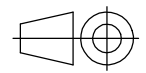

Pos. 1

BLATT 2 VON 4